

RC BODY BUILD SERIES NIGHT STAGE #009

RCボディビルド シリーズ ナイトステージ #009

適合—タミヤSP.1707ボディ トヨタカズレーシングWRT/
GRヤリス ラリー1ハイブリット/その他

テールランプ/ウインカーも
LEDを組み込み可能!



材質—ポリカーボネート(透明)

本製品はナイトステージを再現するためのライトボッドです。取り付けには加工が必要です。

■ 部品のカット

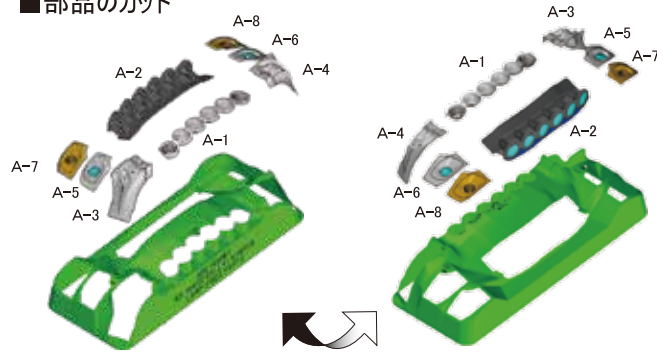

ハサミ、カッターナイフ等で **■** 部分を切り取ってください。
カット後は部品表面の保護フィルムをはがしてください。

■ 部品のフィッティング



各部品とフィッティングを調整しながら
少しずつ作業を進めてください。

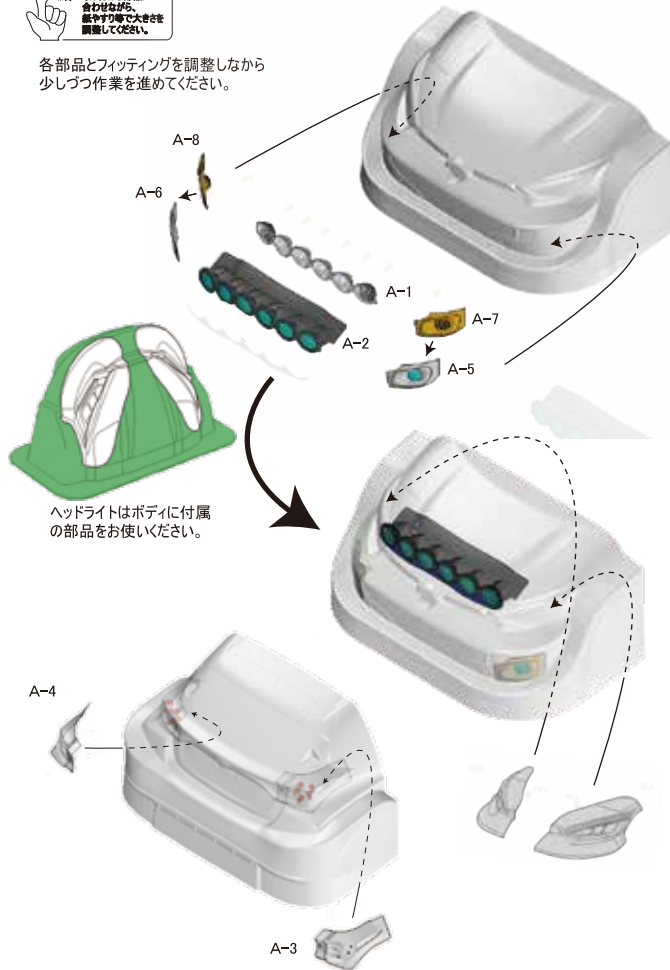

■ LEDの取り付け穴加工

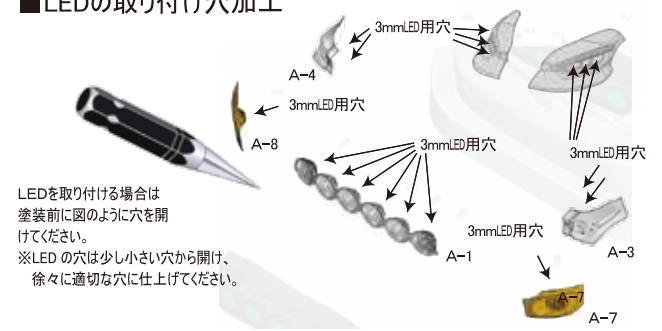

■ マスキング

マスキング型紙原寸サイズ

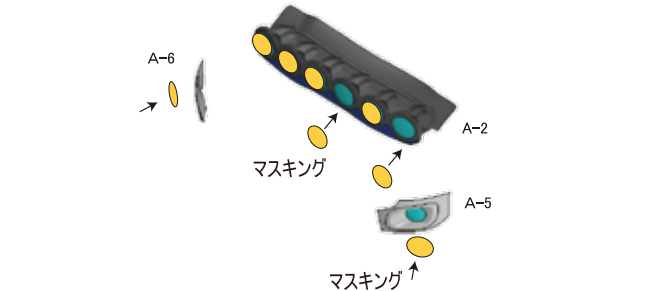
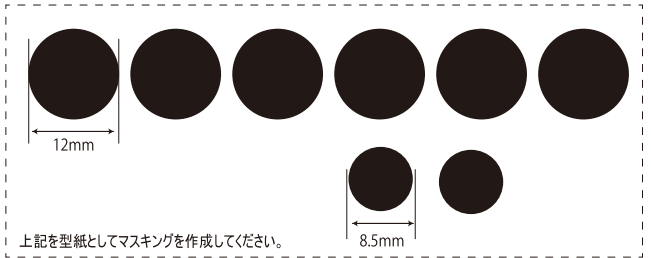

■ 塗装

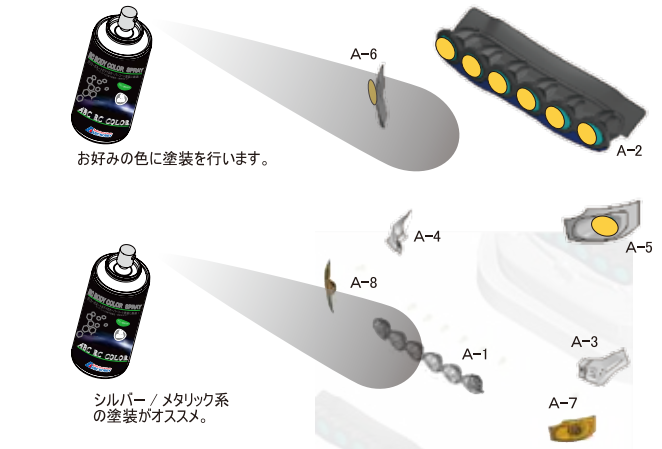

No.62729 RCボディビルド シリーズ ナイトステージ #009 ●1,800

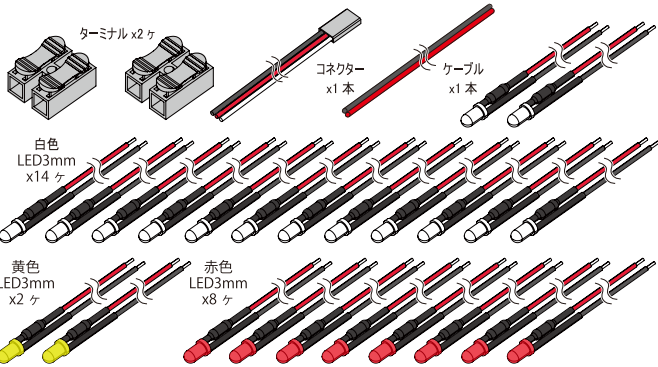

No.62709 ●5,400
RCボディビルド シリーズ ナイトステージ #009 電飾用LED24ヶ付

■LEDの点灯 確認

LEDを下図のように接続し、点灯確認を行ってください。

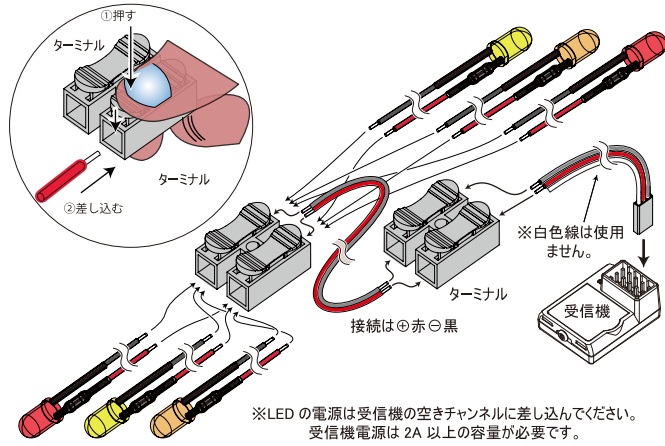

■LEDの取り付け フロント

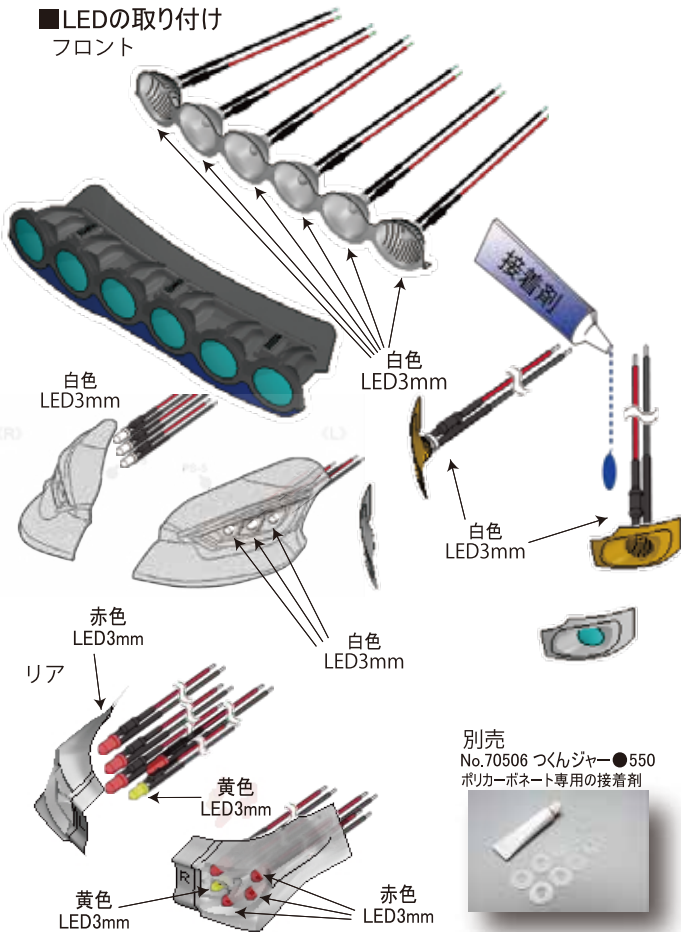

■部品の取り付け フロント

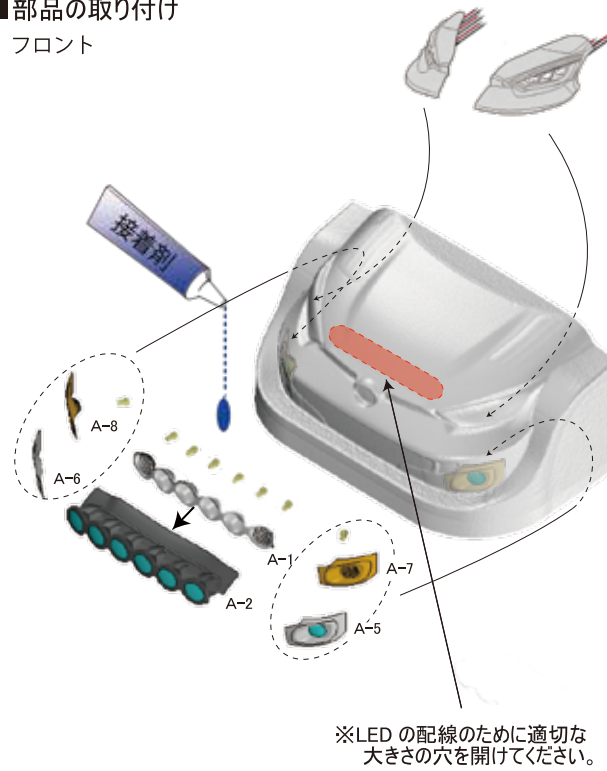

リア

